



PROTECO[®]



**ELEKTRICKÁ SEKAČKA PREMIUM
1800 W / 42 CM S MULČOVÁNÍM**

51.06-ESM-1800-P



ORIGINÁLNÍ NÁVOD K POUŽITÍ PRO ELEKTRICKOU SEKAČKU PREMIUM 1800 W.

Vážený zákazníku,

děkujeme Vám za zakoupení elektrické sekačky značky PROTECO. Buďte si jisti, že s tímto strojem získáte vysoce kvalitní výrobek, který je navržen pro maximální efektivitu práce.

ÚČEL POUŽITÍ

Elektrická sekačka s mulčováním o výkonu 1800 W je určena k efektivnímu sečení středně velkých až velkých travnatých ploch, přičemž její integrovaný mulčovací systém umožňuje jemné rozsekání posečené trávy na malé kousky, které jsou poté rozloženy zpět do trávníku jako přírodní hnojivo. Díky tomu přispívá k udržování zdravého a hustého trávníku bez nutnosti sběru nebo odvozu posečené trávy. Sekačka nabízí ekologičtější a úspornější údržbu trávníku, snižuje potřebu syntetických hnojiv a šetří čas díky absenci nutnosti vyprazdňování sběrného koše.

BEZPEČNOSTNÍ POKYNY

Stroj smí být používán pouze k určenému účelu! Jakékoli jiné použití je považováno za zneužití.

Pro správné používání stroje musíte také dodržovat a plnit všechny bezpečnostní předpisy, pokyny pro montáž, obsluhu a údržbu stanovené v tomto návodu.

Všechny osoby, které stroj používají a provádějí jeho údržbu, musí být seznámeny s tímto návodem a musí být informovány o možných rizicích stroje.

PRACOVNÍ OBLAST

- Udržujte pracovní prostor čistý a dobře osvětlený. Nepořádek a tmavé prostory mohou vést k nehodám.
- Nepracujte s elektrickým nářadím ve výbušném prostředí, například v přítomnosti hořlavých kapalin, plynů a prachu. Elektrické nářadí vytváří jiskry, které mohou zapálit prach nebo výpary.
- Při práci držte děti a přihlížející mimo dosah. Rozptylování může způsobit ztrátu kontroly nad strojem.

ELEKTRICKÁ BEZPEČNOST

- Zástrčky elektrického nářadí musí odpovídat zásuvce. Nikdy zástrčku žádným způsobem neupravujte. S uzemněným elektrickým nářadím nepoužívejte žádné adaptérové zástrčky.
- Vyvarujte se tělesnému kontaktu s uzemněnými povrchy, jako jsou potrubí, radiátory, sporáky a chladničky. Pokud je vaše tělo uzemněno, existuje zvýšené riziko úrazu elektrickým proudem.
- Nevystavujte elektrické nářadí dešti nebo mokru. Voda vnikající do elektrického nářadí zvyšuje riziko úrazu elektrickým proudem.
- Vyhněte se nevhodné manipulaci s kabelem. Nikdy nepoužívejte kabel k přenášení, tahání nebo odpojování elektrického nářadí. Udržujte kabel mimo dosah tepla, oleje a ostrých hran nebo pohyblivých částí.
- Při práci s elektrickým nářadím venku používejte prodlužovací kabel, vhodný pro venkovní použití.

OSOBNÍ BEZPEČNOST

- Zůstaňte ve střehu. Při práci s elektrickým nářadím se na svou činnost řádně soustředte. Nepracujte s nářadím, když jste unaveni nebo pod vlivem drog, alkoholu nebo léků. Chvilka nepozornosti při práci s elektrickým nářadím může způsobit vážná zranění.
- Používejte bezpečnostní vybavení. Vždy používejte ochranu očí. Pokud to vyžadují okolní prostředí, použijte i další bezpečnostní vybavení, jako je maska proti prachu, protiskluzová bezpečnostní obuv, nebo chrániče sluchu.
- Vyhněte se náhodnému spuštění. Před zapojením se ujistěte, že je vypínač ve vypnuté poloze. Vyhněte se přenosu stroje s prstem na vypínači nebo zapojení stroje do elektriny se zapnutým vypínačem.
- Před zapnutím stroje odstraňte veškeré seřizovací klíče (pokud jsou součástí balení). Klíč připevněný k rotující části elektrického nářadí může způsobit zranění.
- Vždy udržujte správný postoj a rovnováhu pro lepší kontrolu stroje v neočekávaných situacích.
- Správně se oblečte. Nenoste volné oblečení nebo šperky; Udržujte své vlasy, oděv a rukavice mimo dosah pohyblivých částí. Volné oblečení, šperky nebo dlouhé vlasy mohou být zachyceny pohyblivými částmi.

POUŽÍVÁNÍ ELEKTRICKÉHO NÁŘADÍ A PÉČE

- Stroj nepřetěžujte. Stroj bude dělat práci lépe a bezpečněji při rychlosti, pro kterou bylo navrženo.
- Nepoužívejte stroj, pokud jej nelze zapnout a vypnout vypínačem. Jakékoli elektrické nářadí, které nelze ovládat vypínačem, je nebezpečné a musí být opraveno.
- Před prováděním jakýchkoliv oprav či výměně příslušenství vždy odpojte zástrčku od zdroje napájení.
- Nepoužívané elektrické nářadí skladujte mimo dosah dětí a nedovolte osobám, které nejsou obeznámeny s elektrickým nářadím nebo s těmito pokyny, aby s elektrickým nářadím pracovaly. Elektrické nářadí je v rukou neproškolených uživatelů nebezpečné.
- Pravidelně stroj kontrolujte. Zaměřte se zejména na možná vychýlení nebo zablokování pohyblivých dílů, poškození dílů a dalších problémů, které mohou ovlivnit provoz elektrického nářadí. Je-li stroj poškozený, nechte jej před použitím opravit.
- Řezné nástroje udržujte ostré a čisté. Řádně udržované řezné nástroje s ostrými řeznými hranami se méně zasekávají a snadněji se ovládají.
- Stroj používejte pouze k účelu, pro který byl vyroben. Použití elektrického nářadí k jiným než k určeným činnostem, může být nebezpečné!

SERVIS

- V případě potřeby, nechte stroj opravit kvalifikovanou osobou a dohlédněte, aby byly při opravě použity pouze originální náhradní díly. Tím zajistíte zachování bezpečnosti elektrického nářadí.

DODATEČNÁ BEZPEČNOSTNÍ PRAVIDLA PRO ELEKTRICKOU SEKAČKU

Přečtěte si pozorně pokyny. Seznamte se s ovládacími prvky a správným používáním stroje. Nikdy nedovolte dětem tento stroj používat. Nikdy nedovolte stroj používat osobám, které nejsou obeznámeny s tímto pokyny. Vyvarujte se práci v blízkosti ostatních osob, zvláště jsou-li v blízkosti děti nebo domácí zvířata.

Provozovatel nebo uživatel je odpovědný za nehody, ohrožení jiných osob či jejich majetku. Při provozu stroje vždy noste pevnou obuv dlouhé kalhoty. Nepracujte se strojem, jste-li bosí nebo v otevřených sandálech.

Důkladně zkontrolujte oblast, kde budete stroj používat, a odstraňte všechny kameny, klacky, dráty, kosti a jiné cizí předměty. Před použitím vždy vizuálně zkontrolujte, zda rotující části nejsou opotřebované nebo poškozené. Opotřebované nebo poškozené díly vyměňujte v sadách, abyste zachovali rovnováhu.

Stroj používejte pouze za denního světla nebo v dobrém umělém osvětlení. Vyvarujte se provozu stroje ve vlhké trávě. Na svazích se vždy ujistěte, že udržujete dostatečnou vzdálenost od v případě nečekaného uvolnění stroje. Vždy pracujte napříč svahem, nikdy ne nahoru a dolů. Neprovozujte stroj na příliš strmých svazích.

Při couvání nebo přitahování zařízení směrem k sobě buďte velmi opatrní. Pokud je třeba spotřebič naklonit, vždy se ujistěte, že rotující části již nejsou v pohybu. Nepoužívejte sekací zařízení při přecházení jiných povrchů než trávy, při přepravě zařízení na pracovní plochu či při přepravě z pracovní plochy.

Spotřebič nikdy neprovozujte s vadnými ochrannými kryty nebo bez nainstalovaných bezpečnostních prvků, jako jsou deflektory a lapače. Zapněte motor podle pokynů a s nohama v dostatečné vzdálenosti od rotujících částí. Pro spuštění stroje, je třeba stroj naklonit. V tomto případě jej nenaklánějte více, než je nezbytně nutné a zvedněte pouze část vzdálenější od obsluhy. Před vrácením stroje na zem se vždy ujistěte, že jsou obě ruce v provozní poloze. Vyvarujte se umístění rukou či nohou do blízkosti rotujících částí. Nikdy nezvedejte ani nepřenášejte stroj, pokud je motor v chodu.













Vytáhněte zástrčku ze zásuvky:

- Kdykoliv opustíte stroj.
- Před odstraněním ucpání.
- Po nárazu na cizí předmět. Zkontrolujte, zda není spotřebič poškozen a v případě potřeby povedte opravu.
- Pokud spotřebič začne abnormálně vibrovat, okamžitě jej zkontrolujte.

Když stroj pracuje v hustém křoví nebo narazí na překážky, které nemůže pokosit, nůž se zastaví a teplota stroje se zvýší. Pro případ přílišné teploty, či napětí je zařízení vybaveno automatickou ochranou proti přetížení, které automaticky stroj vypne (hlavním účelem je ochrana a prodloužení životnosti stroje). V dané situaci na chvíli uvolněte spoušť a odpojte stroj od zdroje napájení. Nechte stroj vychladnout (1 až 2 minuty) a poté znovu zapojte do elektřiny a znovu zapněte.

SYMBOLY

Typový štítek na vašem nářadí může obsahovat symboly níže, které představují důležité informace o produktu nebo pokyny k jeho použití.

 	<p>Před použitím si řádně přečtěte návod k obsluze. Dodržujte bezpečnostní pokyny.</p>
 	<p>Používejte předepsané ochranné pomůcky.</p>
 	<p>Nepoužívejte za mokra a v dešti.</p>
 	<p>Odletující částice. Dodržujte bezpečnou vzdálenost ostatních osob.</p>
 	<p>Pozor! Rotující nože a části. Pozor nebezpečí amputace končetin! Před servisními úkony a po ukončení práce odpojte vidlici přívodního kabelu ze zásuvky.</p>
 	<p>Přívodní kabel udržujte v bezpečné vzdálenosti od přístroje, pozor, nebezpečí jeho přeseknutí. Při poškození přívodního kabelu ihned odpojte vidlici ze zásuvky.</p>

ROZPIS SOUČÁSTÍ



1.	Horní díl rukojeti	4.	Sběrný koš na trávu	7.	Nastavení výšky sečení
2.	Spodní díl rukojeti	5.	Kola		
3.	Spínač	6.	Kryt motoru		

TECHNICKÉ SPECIFIKACE

Typové označení	51.06-ESM-1800-P
Napětí	230 - 240 V / 50 Hz
Jmenovitý výkon	1800 W
Počet otáček (naprázdno)	3250 ot. za min.
Výška sečení	25 - 75 mm (5 pozic)
Záběr sečení	42 cm
Objem sběrného koše	40 l
Průměr kol (přední / zadní)	6" / 9"
Hmotnost	12,5 kg

NÁVOD NA MONTÁŽ

1. Nasadíte držák kabelu na horní rukojeť (obr. A)
2. Spojíte horní a spodní rukojeť pomocí dodaných šroubů a rychloupínačů (obr. B)
3. Spojíte spodní díl rukojeti s tělem sekačky pomocí dodaných šroubů a rychloupínačů. Nezapomeňte mezi ozubené segmenty pro nastavení pozice umístit pružiny. (obr. C)
4. Natlačíte všechna kola na nápravy, zajistíte závlačkou a nasadíte kryty kol (obr. D/H)
5. Upevníte kabely pomocí držáků. (obr. E)
6. Sestavte sběrný koš na trávu. Jednotlivé díly se do sebe jednoduše zacvaknou. (obr. F)
7. Zvedněte zadní kryt sekačky a zavěste sběrný koš. (obr. G)

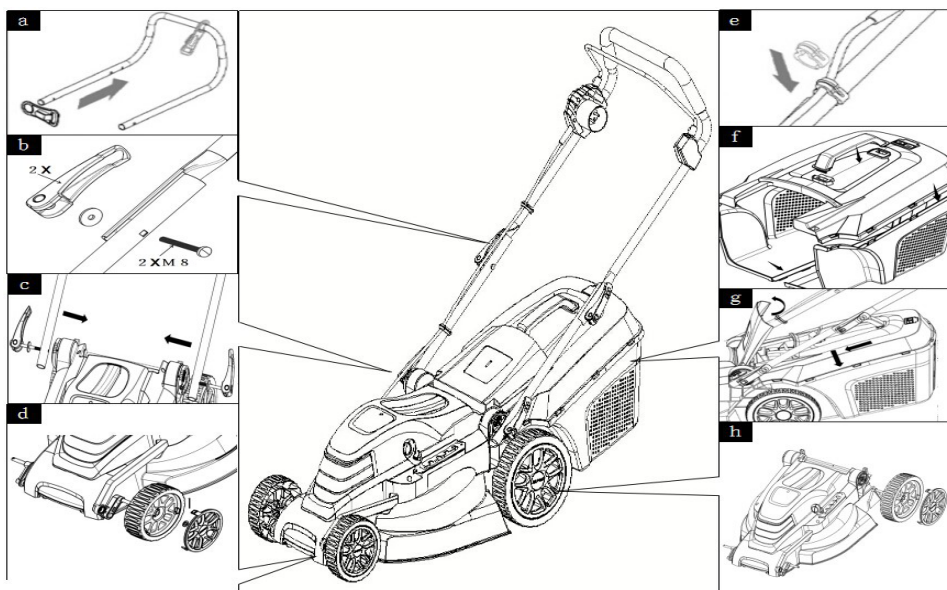

NASTAVENÍ VÝŠKY SEČENÍ

⚠ UPOZORNĚNÍ! Před nastavením výšky se ujistěte, že je sekačka vypnutá a čepel se netočí!

Výšku sečení nastavíte pomocí páky na levé straně krytu motoru. Páku lze jednoduše vyřadit ze stávající pozice a usadit do nové pozice dle potřeby. Vybrat si lze celkem z 5 přednastavených výšek sečení.

2 c

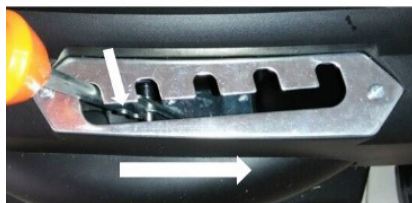

PROVOZ

PŘIPOJTE SEKAČKU KE ZDROJI NAPÁJENÍ

⚠ **VAROVÁNÍ!** Před připojením k elektrické síti vždy zkontrolujte, zda je vypínač ve vypnuté poloze. Zapojte do zdroje napájení chráněného proudovým chráničem.

ZAPÍNÁNÍ / VYPÍNÁNÍ (obr. 3)

⚠ **POZOR!** Nezapínejte sekačku, pokud je umístěná ve vysoké trávě.

Stiskněte bezpečnostní tlačítko (A) sestavy spínače a poté přitáhněte páčku spínače (B) směrem k sobě (k rukojeti). Držte spínací páku a uvolněte bezpečnostní tlačítko (A). Chcete-li sekačku zastavit, uvolněte spínací páku. Sekačka se automaticky vypne.

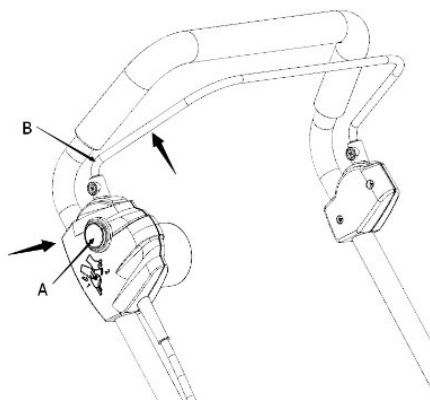

SEČENÍ

Abyste dosáhli optimálních výsledků sečení a snížili riziko přerážnutí síťového kabelu, doporučujeme séct následovně:

- Převážnou část síťového kabelu umístěte v blízkosti výchozího bodu.
- Zapněte sekačku.
- Postupujte podle obr. 4.

⚠ **UPOZORNĚNÍ!** Vždy si hlídejte, kde se nachází přívodní kabel a držte jej mimo oblast sečení.

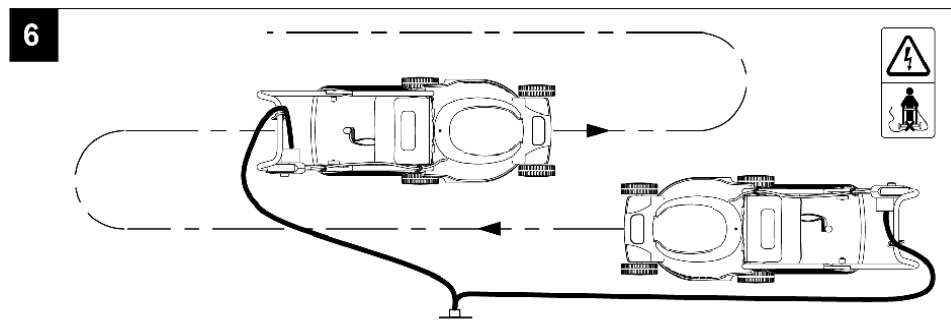

ÚDRŽBA ČEPELE

- Čepel pravidelně očišťujte od trávy, hlíny a dalších nečistot.
- Před prací vždy pečlivě zkontrolujte stav čepel.
- Pokud jsou nože tupé, naostřete je nebo vyměňte celou čepel.
- Je-li čepel poškozená, vyměňte ji za novou.
- Pokud se čepel protáčí, dotáhněte ji klíčem.

VÝMĚNA ČEPELE

⚠ **VAROVÁNÍ!** Dodržujte následující opatření:

- Než budete pokračovat, odpojte sekačku od sítě a počkejte, dokud se nůž nepřestane otáčet.
- Dávejte pozor, abyste se nepořezali. K uchopení čepel použijte odolné rukavice nebo hadřík.
- K výměně používejte pouze stejný typ sekacího nože
- Nikdy bezdůvodně nevyjímte oběžné kolo, které se nachází pod nožem.

VÝMĚNA

- Otočte sekačku na bok
- Umístěte na hřídel pouzdro pro upevnění čepel
- Umístěte čepel
- Vložte šroub čepel do otvoru pro usazení
- Vše řádně dotáhněte

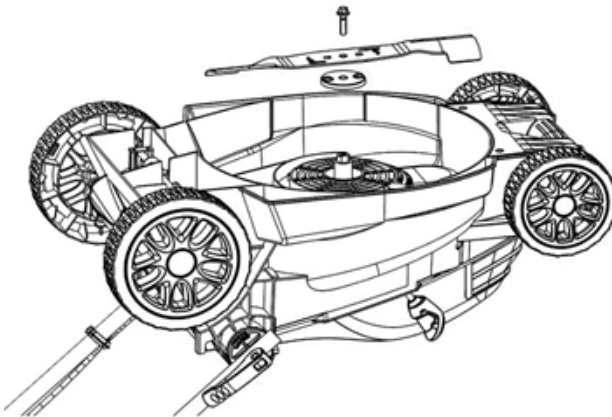

ÚDRŽBA

1. Udržujte všechny matice a šrouby utažené.
2. Pravidelně kontrolujte stav sběrného koše.
3. Opotřebované nebo poškozené díly ihned vyměňte.
4. Používejte pouze originální díly určené pro tento typ sekačky.
5. Při seřizování sekačky buďte opatrní, aby nedošlo k zachycení prstů mezi pohyblivým nožem a pevnými částmi stroje.
6. Pravidelně promazávejte čepy kol.
7. Skladujte sekačku na suchém místě.

LIKVIDACE

Po ukončení životnosti přístroj, příslušenství a obal odevzdejte v souladu s požadavky na ochranu životního prostředí do recyklační sběrně.

Elektrické přístroje nepatří do komunálního odpadu.

Evidenční číslo výrobce: 02355/05-ECZ



INFORMACE

Firma PROTECO nářadí s.r.o. není zodpovědná za škody nebo zranění způsobena nesprávným používáním.

Všechny informace, vyobrazení a specifikace se zakládají na nejnovějších informacích o výrobku, které byly k dispozici v době vytisknutí tohoto návodu.

Na pracovním místě se mohou vyskytnout faktory, které mohou ovlivnit hodnoty, mající trvalé účinky, charakterizující pracovní prostor jako jsou zdroje prachu, hluku atd.

Přípustné hodnoty na pracovním místě mohou být také různé v jednotlivých zemích.

Informace slouží uživateli zařízení k lepšímu zhodnocení nebezpečí a rizik.

Výrobce si vyhrazuje právo na technické, estetické a funkční změny svých výrobků bez předchozího upozornění. Je to v souvislosti se snahou výrobce o vývoj a inovaci svých výrobků.

Změny obrazové a textové informace a tiskové chyby vyhrazeny.

PROHLÁŠENÍ O SHODĚ**EU PROHLÁŠENÍ O SHODĚ**

Výrobce: PROTECO nářadí s.r.o.
Radlická 2487/99, 150 00 Praha 5
Česká republika, IČO: 47453630

Výrobek: 51.06-ESM-1800-P sekačka elektrická s mulčováním PREMIUM 42 cm/1800 W
Typ: ZF6103A1

Výrobek splňuje všechna příslušná ustanovení technických předpisů, tj. předmětných směrnic Evropských společenství a nařízení vlády ČR.

Směrnice č. 2014/30/EU
Směrnice č. 2011/65/EU (ROHS2)
Směrnice č. 2006/42/EC
Směrnice č. 2005/88/EC
Směrnice č. 200/14/EC

Při posouzení shody byly použity následující normy:

EN 62841-1-2015/A11:2022
EN IEC 62841-5-3-2021/A11:2021
EN IEC 55014-1:2021
EN IEC 55014-2:2021
EN IEC 61000-3-2:2019/A1:2021
EN 61000-3-3:2013/A2:2021
AfPS GS 2019:01 PAK

Garantovaná hladina akustického výkonu L_{WA} 96 dB (A).
Naměřená hladina akustického výkonu L_{WA} 94,4 dB (A).
Garantovaná hladina akustického výkonu L_{PA} 70 dB (A).

Posouzení shody bylo vydáno na základě zkoušek provedených zkušebnou:

TÜV SÜD Products Service GmbH, Ridlerstrasse 65, 80339 München, Germany a TÜV SÜD Certification and Testing (China) Co.,Ltd. Ningbo Branch, Jinghua Road, Essence Adream of space, Ningbo Zhejiang. 315000 P.R.China

Na základě certifikátů a test reportů: M8A 088784 0065, 874032305203-00, E8A 088748 0018, 878882009503-06, 70.403.16-335.04-05, OR/018531/003

Poslední dvojčíslí roku, v němž bylo označení CE na výrobek umístěno: 24

Osoba pověřená kompletací technické dokumentace: Libor Knap
Podbřeží 63
518 03

V Podbřeží dne 06. 09. 2024



.....
Libor Knap
jedenatel společnosti
PROTECO nářadí s.r.o.
Radlická 2487/99
150 00 Praha 5 - Smíchov

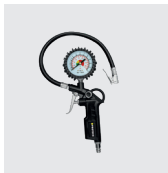

PROTECO®

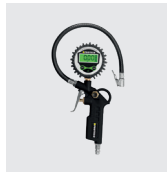
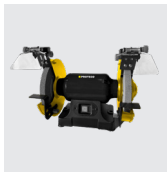

Výrobce:
PROTECO nářadí s.r.o.
www.proteco-naradi.cz
Radlická 2487/99
Praha 5 150 00



SPOLEHLIVÉ NÁŘADÍ, CO VYDRŽÍ

