

 **PROTECO®**

BRUSKA PILOVÝCH ŘETĚZŮ S OSVĚTLENÍM 230W

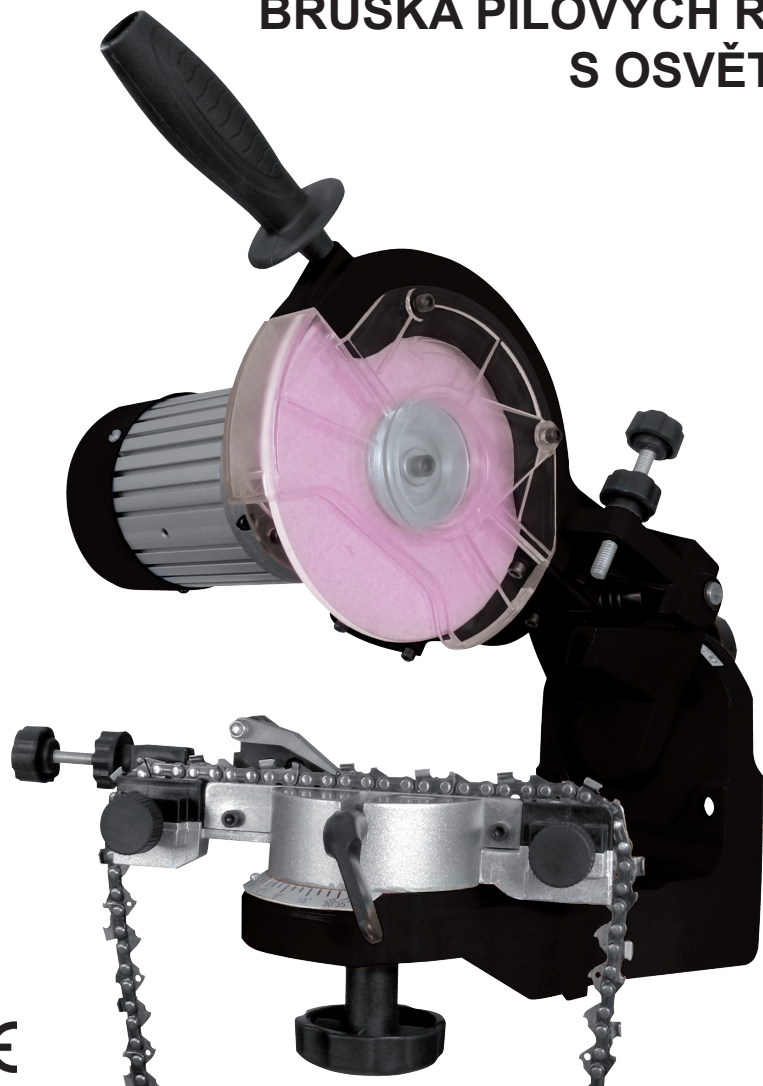

CE

 **PROTECO®**

51.01-BPR-145-230







Děkujeme Vám, že jste si zakoupili výrobek značky PROTECO.



!!! Dříve než uvedete přístroj do provozu, přečtěte si prosím pečlivě tento návod k obsluze !!!

K přetisku, a to i částí textu, je třeba povolení. Technické, textové a obrazové změny vyhrazeny. Uvedená vyobrazení znázorňují příklad.

PIKTOGRAMY

V tomto návodu, na přístroji a na obalu jsou použity následující piktogramy:

	
Před použitím si přečtěte návod k obsluze.	Používejte sluchátka a ochranné brýle a respirátor.
	
Používejte bezpečnostní rukavice.	Před seřizováním a údržbou vytáhněte vidlici ze zásuvky.
	
Výstraha/pozor.	Nedotýkejte se rotujícího kotouče.

	
Vadné a nebo likvidované elektrické či elektronické přístroje musí být odevzdány do příslušných sběrů.	Produkt odpovídá příslušným normám EU.

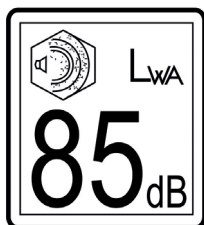

PROTECO®

Bruska pilových řetězů s osvětlením 145 mm
 Art. No 51.01-BPR-145-230
 230V ~50 Hz | P₁ 230 W | 3000 min⁻¹
 Ø 145 / 3,2 / Ø 22 mm
 Rok výroby: 2017

IP20  

Výrobce:
 PROTECO nářadí s.r.o., www.proteco-naradi.cz



POPIS

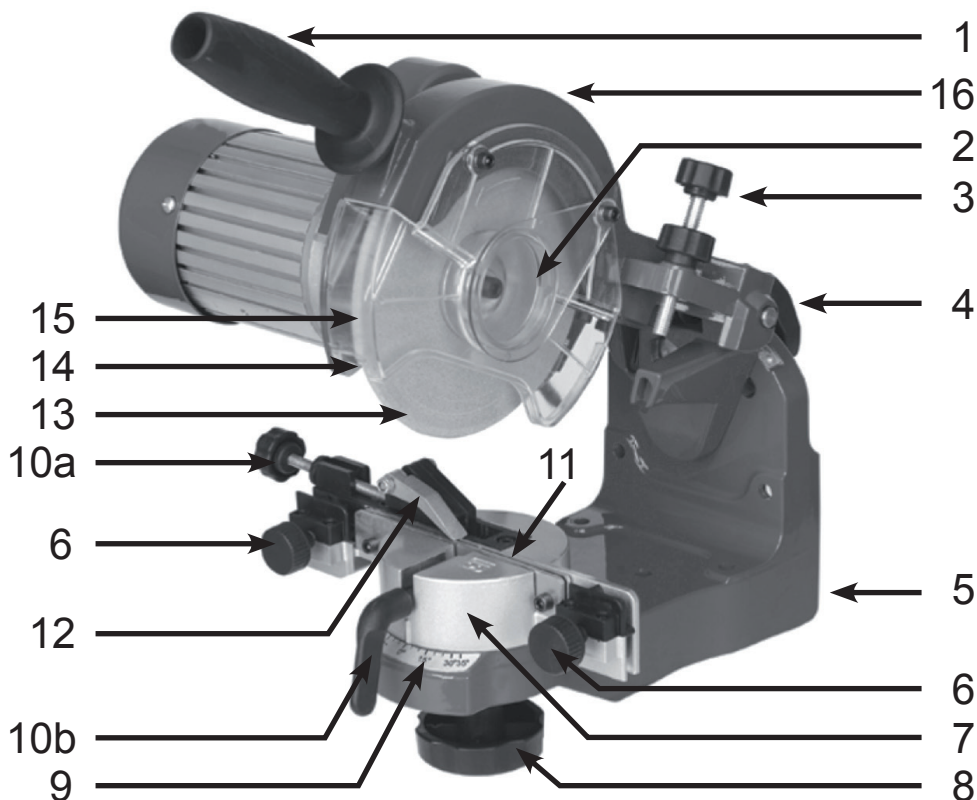

- | | |
|--|---|
| 1. Rukojeť | 9. Stupnice |
| 2. Postranní kryt brusného kotouče | 10a. Seřizovací šroub dorazu řetězu |
| 3. Stavěcí šroub hloubky broušení | 10b. Páka upínání řetězu |
| 4. Aretační matka nastavení úhlu kotouče | 11. Upínací vodítko (svěrka) |
| 5. Podstavec | 12. Zarážka řetězu stavitelná (stavěcí) |
| 6. Ruční posuv řetězu | 13. Brusný kotouč |
| 7. Otočný stolek | 14. Ochranný kryt brusného kotouče |
| 8. Aretační matka otočného stolu | 15. Osvětlení (za kotoučem) |
| | 16. Rameno |

Vážený zákazník, děkujeme Vám za zakoupení výrobku značky PROTECO.

Bruska pilových řetězů 51.01-BPR-145 - 230 slouží k ostření běžných pilových řetězů ručních motorových pil.

Tato bruska není určena pro trvalé zatížení, pro profesionální živnostenské, komerční nebo průmyslové použití. Bruska je určena pouze pro vnitřní použití.

Technické údaje	
Typové označení	51.01-BPR-145-230
Napětí /frekvence	230 V / 50 Hz
Příkon	230 W
Otáčky	3000 min ⁻¹
Krytí	IP 20
Třída ochrany	I.
L _{wAd}	85 dB
L _{pAd}	72 dB
Vibrace	3,21 m/s ²
Hmotnost	cca 4,8 kg
Nastavení úhlu otočného stolku L - P	35° - 0° - 35°

Je nutné, abyste se s návodem v plném rozsahu seznámili dříve, než brusku začnete používat. Návod k obsluze představuje důležitou součást výrobku, proto jej uschovejte i pro pozdější použití a při zapůjčení brusky jej předejte dalšímu uživateli.

Obaly jsou suroviny a proto mohou být znovu použity nebo je lze recyklovat.

VŠEOBECNÉ BEZPEČNOSTNÍ POKYNY

Před použitím elektrického přístroje si pečlivě přečtěte návod k použití a bezpečnostní pokyny.

Nedodržení návodu a bezpečnostních pokynů může být příčinou vážných úrazů nebo požáru. Výrobce ani prodejce nenesou žádnou odpovědnost za škody a úrazy vzniklé v důsledku nedodržení bezpečnostních pokynů nebo nedodržení technologických postupů.

Pracovní prostředí a elektrická bezpečnost

- Udržujte pořádek na pracovišti. Nepořádek na pracovišti bývá příčinou úrazů.
- Vždy berte ohled na vliv prostředí. Nepoužívejte el. přístroj v prostředí s hořlavým prachem, kapalinami nebo plyny. Hrozí riziko výbuchu nebo požáru.
- Při práci s přístrojem dodržujte bezpečnou vzdálenost od osob. Soustředte se na práci kterou právě vykonáváte. Zamezte přístupu dětí do pracovního prostoru.
- Nenechte jiné osoby, aby manipulovali s elektrickým přístrojem nebo přívodním kabelem.
- Nikdy nenoste elektrický přístroj za přívodní kabel!
- Vidlice pohyblivého přívodu elektrického přístroje musí odpovídat síťové zásuvce. Nikdy nemontujte na poškozený přívodní kabel vidlici a ani se jej nesnažte jakkoli opravovat. Vidlice je nedílnou součástí přívodního kabelu! Poškozený přívodní kabel nechte vždy vyměnit v autorizovaném servisním středisku. Přívodní kabel chraňte před zvýšenou teplotou, rozpouštědly, mazivy, ostrými předměty a jakýmkoli mechanickým namáháním.

- Vyvarujte se dotyku těla s uzemněnými předměty, jako např. potrubí, ocelové konstrukce, tělesa ústředního topení, sporáky a chladničky. Při poruše je vyšší pravděpodobnost úrazu elektrickým proudem, pokud je tělo spojeno s uzemněným předmětem.
- U přístroje, který má ochranný nulovací vodič nikdy nepoužívejte rozdujky ani zásuvkové adaptéry.
- Přístroj připojujte pouze k síti TN-S. Zásuvka pro připojení musí být zapojena přes proudový chránič s vybavovacím jmenovitým chybovým proudem 30mA.
- Nepracujte s elektrickým přístrojem ve vlhku nebo na dešti! Nevystavujte elektrický přístroj dešti, vlhkému nebo mokrému prostředí. Vniknutí vody do elektrického přístroje může způsobit úraz elektrickým proudem.
- Nikdy nevytahujte vidlici ze zásuvky za přívodní kabel! Nepoužívejte pohyblivý přívod k jiným účelům.
- Před použitím elektrický přístroj vždy překontrolujte, zejména přívodní kabel, vypínač a veškeré bezpečnostní prvky s tím související. Nikdy nepoužívejte elektrický přístroj pokud je vypínač nefunkční!
- Je-li elektrický přístroj používán venku, používejte prodlužovací přívod vhodný pro venkovní použití.
- Nepoužívaný elektrický přístroj uchovávejte na suchém a bezpečném místě, mimo dosah dětí a nepovolaných osob.

Bezpečnost

- Při práci s elektrickým přístrojem buďte opatrní a soustřeďte se na to co právě děláte. Nikdy s elektrickým přístrojem nepracujte pokud jste unavení, nemocní, pod vlivem léků, alkoholu nebo drog.
- Vždy používejte osobní ochranné pomůcky odpovídající vykonávanému druhu práce.
- Před zapojením vidlice do zásuvky vždy zkontrolujte spínač zda je ve vypnutém stavu, aby nedošlo k nechtěnému rozběhu elektrického přístroje.
- Před zapnutím přístroje odstraňte všechny seřizovací přípravky, nástroje nebo klíče. Všechny pohyblivé části musí fungovat lehce bez zasekávání a zadírání.
- Vyhýbejte se při práci abnormálnímu držení těla.
- Noste vždy vhodný pracovní oděv. Nenoste široké oblečení, řetízky nebo šperky, může dojít k zachycení pohyblivými částmi stroje nebo k jejich nasátí chladicím ventilátorem. Dlouhé vlasy noste vyčesané pod čepici nebo sítkou.
- Pokud máte možnost připojit přístroj na odsávací zařízení, využívejte ji.



Elektrický přístroj stále udržujte v bezvadném stavu. Před každým použitím překontrolujte jeho stav. Pokud zjistíte jakoukoliv závadu, přístroj nepoužívejte dokud nebude závada odstraněna!

- Elektrický přístroj nepřetěžujte! Pracujte pouze v daném rozsahu výkonu. Práce bude efektivnější a bezpečnější. Omezíte také možnost poruchy a výrazně prodloužíte životnost elektrického přístroje i nástrojů.
- Elektrický přístroj používejte výhradně k účelu ke kterému je určen. Účel a rozsah specifikuje vždy návod k použití.
- Při seřizování, montáži nástrojů, čištění a údržbě vždy odpojte vidlici ze zásuvky.
- Nikdy nenechávejte přístroj připojený k zásuvce pokud jej nepoužíváte.
- Nepoužívané elektrické přístroje ukládejte mimo dosahu dětí a nedovolte osobám, které nebyly seznámeny s elektrickým přístrojem, aby jej používali.
- Nástroje udržujte čisté a ostré. Poškozené nástroje nepoužívejte!
- Vždy používejte pouze nástroje a originální příslušenství, které je určeno pro daný typ přístroje.
- Nikdy nepoužívejte přístroj bez předepsaných, řádně namontovaných a bezvadně fungujících bezpečnostních prvků!

Veškeré opravy v záruční době je oprávněno provádět pouze autorizované servisní středisko.

Svévolné úpravy nebo opravy a používání nářadí v rozporu s jeho určením má za následek ztrátu práva uživatele na uplatnění záruky. Záruka se vztahuje výhradně na nedostatky způsobené vadou materiálu nebo výrobní vadou. Do záruky nespadá běžné opotřebení, neodborné použití jako např. přetížení přístroje, použití násilí, poškození cizím zásahem nebo cizími předměty, použití v rozporu s určením atd.



Základní bezpečnostní pokyny pro používání brusky pilových řetězů

- Vždy při práci s bruskou používejte respirátor, brýle, chrániče sluchu a rukavice.
- Pokud bruska vykazuje nestandardní chování - zvýšená hlučnost, nízké otáčky motoru, přerušovaný chod motoru, vibrace, přehřívání motoru apod., práci ihned ukončete a předejte brusku Vašemu prodejci k reklamaci.
- Brusku s poškozeným přívodním kabelem nebo nefunkčním spínačem nepoužívejte, dokud závada nebude odstraněna.
- Nepoužívejte brusku bez krytů kotouče.
- Pozor na popálení! Broušený zub může být horký.
- Při broušení vznikají jiskry. Nepoužívejte v prostředí s nebezpečím výbuchu, nebo v místech, kde se vyskytují hořlavé kapaliny nebo prach! Při neopatrné manipulaci může dojít k explozi, požáru, poškození předmětů, popálení nebo ke škodám na majetku.
- Nikdy nepoužívejte brusku k broušení jiných nástrojů.
- Nenechávejte brusku bez dozoru pokud je v provozu.
- Vyvarujte se kontaktu s roztočeným brusným kotoučem.
- Pracujte vždy pozorně, zodpovědně a s rozmyslem.
- S bruskou smí pracovat pouze osoby způsobilé a starší 16-ti let. Není určena k tomu, aby jí používaly osoby (včetně dětí) s omezenými fyzickými, smyslovými či duševními schopnostmi nebo osoby s nedostatkem zkušeností a znalostí, ledaže by byly pod dozorem osoby zodpovědné za bezpečnost.
- Bruska je určena pro přerušovaný provoz S3 50% tzn. 15 min práce 15 min přestávka.



MONTÁŽ A UVEDENÍ DO PROVOZU

Ostříčka pilových řetězů se dodává v předmontovaném stavu. Jedna část se skládá z podstavce, na kterém je umístěn otočný stolek. Druhou částí je nosné rameno s elektromotorem a držadlem.

Před každou výměnou kotouče, údržbou, seřizováním a po ukončení práce vždy odpojte vidlici přívodního kabelu ze zásuvky.

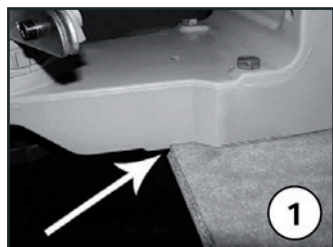

Přístroj je určen k montáži na stůl. Při montáži posuňte přístroj na hranu stolu až na omezující doraz (obr. 1) a otvory v podstavci ho přišroubujte k desce stolu.

Po montáži na stůl usadíte rameno do podstavce nastrčením středícího čepu (obr. 2).

Nyní prostrčte šroub se šestihrannou hlavou, na který z druhé strany navlékněte podložku a našroubujte aretační matku (obr. 3).



Našroubujte držadlo pro ovládání nosného ramene a připevněte ochranný kryt brusného kotouče dodanými imbusovými šrouby pomocí příslušného klíče (obr. 4).

Před montáží brusného kotouče, musíte nejdříve odšroubovat vnější přírubu (obr. 5).

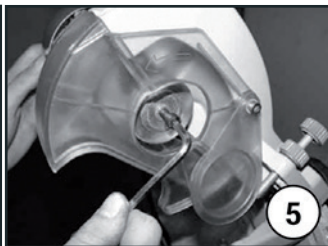
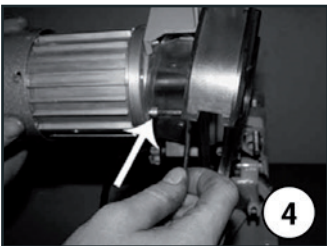

KONTROLA BRUSNÉHO KOTOUČE

Podmínkou bezpečné práce je používání vhodných a nepoškozených brusných kotoučů!

Před montáží překontrolujte brusný kotouč, zda nevykazuje známky poškození.

To můžete provést prostřednictvím jednoduché zvukové zkoušky: do upínacího otvoru prostrčte tužku, na které se kotouč může volně kývat.

Nyní poklepejte opatrně jinou tužkou na okraj kotouče.

Kotouč musí vydávat jasný a čistý zvuk!

Jestliže zní kotouč tlumeně, prázdně nebo drnčí, je poškozený.

Poškozený brusný kotouč nepoužívejte!

Kotouč nenasazujte na hřídel násilím!

Není dovoleno měnit průměr otvoru brusného kotouče.

Používejte pouze předepsaný brusný kotouč. Tvar opotřeбенého kotouče upravte orovnávacím kamenem.

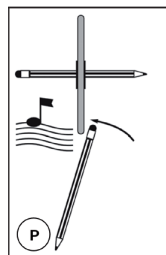

Poškozený brusný kotouč se nesmí používat!!!

MONTÁŽ BRUSNÉHO KOTOUČE

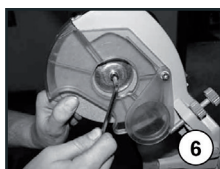

Před montáží a demontáží kotouče je nutné odšroubovat otočný stolek. Potom, co jste odstranili vnější přírubu, nasadte brusný kotouč.

Dbejte na přesné dosednutí kotouče na osazení vnitřní příruby.

Šroub neutahujte příliš silně, mohli byste poškodit brusný kotouč! (obr. 6)

Utahovací moment šroubu brusného kotouče činí 7 Nm. Pokud možno používejte k utahování momentový klíč. Nyní musíte namontovat postranní kryt brusného kotouče (obr. 7).

Zkontrolujte správné dosednutí brusného kotouče, nesmí se pohybovat ani příčně, ani podélně!

Teď, když byl brusný kotouč správně namontován, proveďte zkušební test: Postavte se ke stroji z boku, dávejte pozor na to, aby se v pracovní ose brusného kotouče nenacházela žádná osoba!

Zapněte brusku a nechte běžet min. 5 minut. Pokud je vše v pořádku, můžete přistoupit k orovnáání kotouče.

Jestliže by brusný kotouč vibroval nebo vykazoval jinak nesprávný chod, neprodleně vypněte přístroj a vytáhněte zástrčku, než budete odstraňovat závadu!

Přístroj je vybaven bezpečnostním spínačem, který je v případě výpadku proudu deaktivován a zabrání opětovnému rozběhu přístroje po obnovení přívodu proudu.

Pomocí dodaného orovnávacího kamene a příložky broušení můžete orovnat brusný kotouč na požadovaný profil - při orovnáání dbejte zvýšené opatrnosti! Při tvarování profilu kotouče se vyvarujte silnému bočnímu tlaku. Mohlo by dojít k jeho roztržení.

Řetěz

Před broušením nejprve řetěz zkontrolujte, zda nevykazuje známky vážného poškození, např. trhliny, vylomené zuby apod. Takto poškozený řetěz je třeba nechat odborně repasovat nebo ho vyřadit.

Používáním poškozeného řetězu ohrožujete sebe i své okolí!

Části zubu

1. hřbet zubu
2. břít
3. dáseň zubu
4. bok řezacího zubu
5. omezovací patka
6. špička
7. pata
8. otvor pro nýt

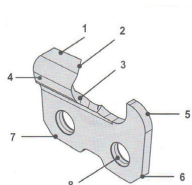

Části řetězu

1. spojovací článek
2. levý zub
3. pravý zub
4. hnací (vodící) článek
5. nýt

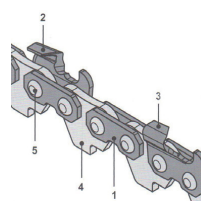

POZOR - Při velkém snížení omezovacích patek se řetěz stává agresivní a dochází velkému zatížení pily - vzrůstá nebezpečí zpětného vrhu! Omezovací patku snižujte pouze použitím speciální měřky a pilníku.



Seřízení brusky a před broušením

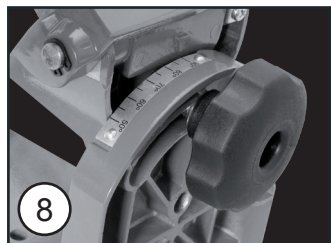

Veškeré seřizovací úkony provádějte s odpojenou síťovou zástrčkou!

Před zahájením broušení musíte správně identifikovat řetěz pomocí měřky nebo tabulky (str. 12). Od toho se odvíjí nastavení úhlů broušení.

Poté odklopte doraz (12) a vložte řetěz do upínacího vodítka tak, že břity zubů budou směřovat směrem doprava, podle obrázku, na desce otočného stolku.

Naklopením ramena (16) nastavte požadovaný úhel břitu (obr. 8), natočením stolku (7) nastavte požadovaný úhel ostření (obr. 9).

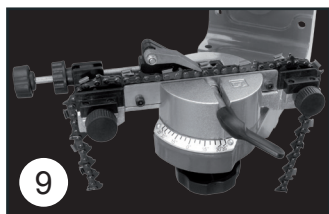

Otočný stolek nastavte podle toho, zda budete ostřit nejdříve levé nebo pravé zuby. Překlopte doraz (12) na řetěz. Kotouč opatrně sklopte tak, aby vyšel mezi omezovač a břit broušeného článku. Potom otáčejte seřizovacím šroubem (10a) dokud doraz (12) nezačne břit článku posouvat směrem ke kotouči. Tuto operaci je nutné provádět velmi opatrně, aby nedošlo k poškození kotouče. Až se břit článku dotkne kotouče, zvedněte rameno a ještě seřizovacím šroubem nepatrně posuňte řetěz vpravo o požadovaný úběr. Seřizovací šroub zaaretujte maticí a řetěz sevřete upínací pákou (10b).

Úhel ostření

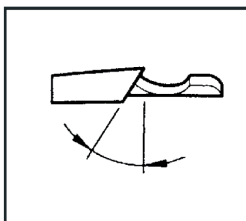

Úhel břitu

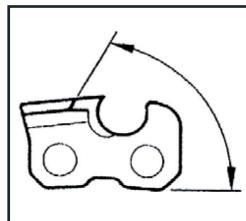

BROUŠENÍ

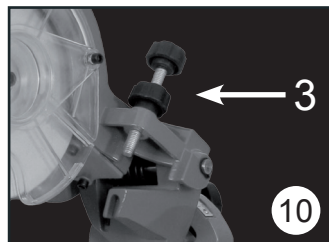

Potom, co jste správně seřídili stolek se svěrkou řetězu, nastavili úhel ostření. (Pozor: rozlišovat pravé a levé zuby!) A správně přednastavili úhel břitu, pusťte brusku a navedte na zub brusný kotouč opatrným stlačováním nosného ramene. (Pozor: při práci používejte vhodné ochranné pomůcky!) Hloubku broušení nastavte šroubem (3) (obr. 10) tak, aby nedocházelo k obrušování spojovacích článků. Neodbrušujte ze zuby víc než je nutné, zkracujete tím životnost řetězu!

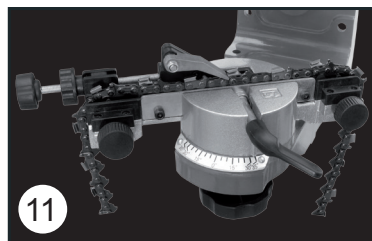

Po nabroušení zubu povolte upínací páku (10b), ručním posuvem řetězu (6), posuňte řetěz vpravo na další shodně orientovaný zub, zlehka otočte vlevo, aby došlo k opření zubu o doraz (12) (obr. 11) a opět dotáhněte pákou (10b). Při posouvání řetězu není nutné odklápět doraz (12). Bruste vždy stejně orientované zuby po celém obvodu řetězu. Potom přetočte stolek a bruste zuby opačně orientované. Vždy dbejte na správné nastavení úhlů.

Snížení omezovací patky

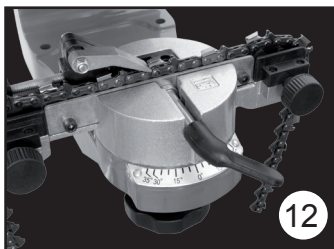

Z tabulky na str. 12 zjistíte, o kolik desetin mm musí být sníženy omezovací patky proti břítu řezacího zubu. Hloubku broušení nastavíte seřizovacím šroubem (3).

Nosné rameno s kotoučem nastavte na úhel 90°. Otočný stolek se svěrkou na 0°. Pro snazší stanovení snížení omezovací patky je vhodnější zakoupit měрку k danému typu řetězu.

Pro snížení omezovacích patek je nutné namontovat kotouč tl. 6 mm. (Není součástí balení)

Pozor! Při velkém snížení omezovacích patek se řetěz stává agresivní a dochází k velkému zatížení pily - vzrůstá možnost zpětného vrhu.

ÚDRŽBA



Před každou údržbou, vždy odpojte vidlici přívodního kabelu ze zásuvky!

Čištění

Brusku udržujte vždy čistou a bez prachu. Vždy po každém použití pečlivě vyčistěte celou brusku štětcem, vysavačem a suchou čistou textilní utěrkou. Demontujte kryt brusného kotouče a odstraňte brusný prach vysavačem. Zkontrolujte zda není brusný kotouč poškozený. Znečištěné textilie odevzdejte do sběrný k ekologické likvidaci.

Skladování

Brusku skladujte s odpojenou vidlicí přívodního kabelu, pečlivě vyčištěnou v suché místnosti mimo dosah dětí a nepovolaných osob.

LIKVIDACE

Přístroj, příslušenství a obal odevzdejte v souladu s požadavky na ochranu životního prostředí do recyklační sběrný. Elektrické přístroje nepatří do komunálního odpadu. Evidenční číslo výrobce: 02355/05-ECZ



INFORMACE

Firma PROTECO nářadí s.r.o. není zodpovědná za škody nebo zranění způsobená nesprávným používáním. Na pracovním místě se mohou vyskytnout faktory, které mohou ovlivnit hodnoty, mající trvalé účinky, charakterizující pracovní prostor - jako jsou zdroje prachu, hluku atd. Přípustné hodnoty na pracovním místě mohou být také různé v jednotlivých zemích. Informace slouží uživateli zařízení k lepšímu zhodnocení nebezpečí a rizik. Všechny informace, vyobrazení a specifikace se zakládají na nejnovějších informacích o výrobku, které byly k dispozici v době vytisknutí tohoto návodu. Výrobce si vyhrazuje právo na technické, estetické a funkční změny svých výrobků bez předchozího upozornění. Je to v souvislosti se snahou výrobce o neustálý vývoj a inovaci svých výrobků. Změny obrazové a textové informace a tiskové chyby vyhrazeny.

Rozměr řetězu	Šířka unášedla článku	OREGON	STIHL	SANDVIK	CARLTON	Úhel ostření (matčecí šablou)	Úhel řezu (náklon ramene)	Tloušťka brusného kotouče	Hloubka omazávací
1/4"	0,050"/1,3mm	25AP	13RM	50K		30°	60°	1/8" / 3,2mm	0,025" / 0,63mm
0,325"	0,060"/1,5mm	20LP	23RS	50JLG	K1L	25°	60°	1/8" / 3,2mm	0,025" / 0,63mm
0,325"	0,068"/1,7mm	21LP	25RS	58JLG	K2L	25°	60°	1/8" / 3,2mm	0,025" / 0,63mm
0,325"	0,063"/1,6mm	22LP	26RS	63JLG	K3L	25°	60°	1/8" / 3,2mm	0,025" / 0,63mm
0,325"	0,050"/1,3mm	20BP	23RM	50J	K1C	30°	60°	1/8" / 3,2mm	0,025" / 0,63mm
0,325"	0,058"/1,5mm	21BP	25RM	58J	K2C	30°	60°	1/8" / 3,2mm	0,025" / 0,63mm
0,325"	0,063"/1,6mm	22BP	26RM	63J	K3C	30°	60°	1/8" / 3,2mm	0,025" / 0,63mm
0,325"	0,050"/1,3mm	95VP			K1N	30°	60°	1/8" / 3,2mm	0,025" / 0,63mm
0,325"	0,050"/1,3mm	96R				5°	50°	1/8" / 3,2mm	0,030" / 0,76mm
0,325"	0,058"/1,5mm	M21LP				25°	60°	1/8" / 3,2mm	0,025" / 0,63mm
0,325"	0,063"/1,6mm	M22LP				25°	60°	1/8" / 3,2mm	0,025" / 0,63mm
3/8"	0,050"/1,3mm	72LG	33RS	50AL	A1LM	25°	60°	1/8" / 3,2mm - 3/16" / 4,7mm	0,025" / 0,63mm
3/8"	0,058"/1,5mm	73LG	35RS	58AL	A2LM	25°	60°	1/8" / 3,2mm - 3/16" / 4,7mm	0,025" / 0,63mm
3/8"	0,063"/1,6mm	75LG	36RS	63AL	A3LM	25°	60°	1/8" / 3,2mm - 3/16" / 4,7mm	0,025" / 0,63mm
3/8"	0,050"/1,3mm	72LP	33RS	50ALG	A1L	25°	60°	1/8" / 3,2mm - 3/16" / 4,7mm	0,025" / 0,63mm
3/8"	0,058"/1,5mm	73LP	35RS	58ALG	A2L	25°	60°	1/8" / 3,2mm - 3/16" / 4,7mm	0,025" / 0,63mm
3/8"	0,063"/1,6mm	75LP	36RS	63ALG	A3L	25°	60°	1/8" / 3,2mm - 3/16" / 4,7mm	0,025" / 0,63mm
3/8"	0,050"/1,3mm	72DP	33RM1	50AG	A1EP	35°	60°	1/8" / 3,2mm - 3/16" / 4,7mm	0,025" / 0,63mm
3/8"	0,058"/1,5mm	73DP		58AG	A2EP	35°	60°	1/8" / 3,2mm - 3/16" / 4,7mm	0,025" / 0,63mm
3/8"	0,063"/1,6mm	75DP	36RM1	63AG	A3EP	35°	60°	1/8" / 3,2mm - 3/16" / 4,7mm	0,025" / 0,63mm
3/8"	0,050"/1,3mm	72RD				10°-15°	50°	1/8" / 3,2mm - 3/16" / 4,7mm	0,025" / 0,63mm
3/8"	0,058"/1,5mm	73RD				10°-15°	50°	1/8" / 3,2mm - 3/16" / 4,7mm	0,025" / 0,63mm
3/8"	0,063"/1,6mm	75RD				10°-15°	50°	1/8" / 3,2mm - 3/16" / 4,7mm	0,025" / 0,63mm
3/8"	0,058"/1,5mm	M73LP	36RMX			25°	60°	1/8" / 3,2mm - 3/16" / 4,7mm	0,025" / 0,63mm
3/8"	0,063"/1,6mm	M75LP				25°	60°	1/8" / 3,2mm - 3/16" / 4,7mm	0,025" / 0,63mm
3/8"	0,043"/1,1mm	90SG	63PMN		N4C	30°	50°	1/8" / 3,2mm - 3/16" / 4,7mm	0,020" / 0,50mm
3/8(91)	0,050"/1,3mm	91VS	63PM	50R	N1C	30°	60°	1/8" / 3,2mm - 3/16" / 4,7mm	0,025" / 0,63mm
3/8(91)	0,050"/1,3mm	91VG	63PM1	50RG	NIC-BL	30°	60°	1/8" / 3,2mm - 3/16" / 4,7mm	0,025" / 0,63mm
3/8(91)	0,050"/1,3mm	91R	63PMX			5°	60°	1/8" / 3,2mm - 3/16" / 4,7mm	0,025" / 0,63mm
0,404"	0,050"/1,3mm	98L			B2LM	25°	60°	3/16" / 4,7mm	0,025" / 0,63mm
0,404"	0,058"/1,5mm	99L			B3LM	25°	60°	3/16" / 4,7mm	0,025" / 0,63mm
0,404"	0,068"/1,7mm	26/P		58B	B2EP	35°	60°	3/16" / 4,7mm	0,030" / 0,76mm
0,404"	0,063"/1,6mm	27/P	46RSF	63B	B3EP	35°	60°	3/16" / 4,7mm	0,030" / 0,76mm
0,404"	0,063"/1,6mm	59AC	46RM	63BC	B3S	35°	60°	3/16" / 4,7mm	0,030" / 0,76mm
0,404"	0,063"/1,6mm	27R	46RMX	63BR	B3RM10	10°-15°	50°	3/16" / 4,7mm	0,030" / 0,76mm
0,404"	0,063"/1,6mm	16H	46RMH	HC	B3M	35°	60°	3/16" / 4,7mm	0,050" / 1,27mm
0,404"	0,080"/2,0mm	18H	49RMH	2HC	B5M	35°	60°	3/16" / 4,7mm	0,050" / 1,27mm
3/4"	0,122"/3,1mm	11H			G7S	35°	60°	1/4" / 6mm	0,070" / 1,77mm

ES PROHLÁŠENÍ O SHODĚ

Výrobce: PROTECO nářadí s.r.o.,
Radlická 2487/99, 150 00 Praha 5
Česká republika, IČO: 47453630

Výrobek: 51.01-BPR-145-230 **Bruska pilových řetězů 145 mm, 230W PROTECO**
Typ : FY-230SC

Výrobek splňuje všechna příslušná ustanovení technických předpisů, tj. předmětných směrnic Evropských společenství a nařízení vlády ČR.

Směrnice č. 2004/108/EC (Nařízení vlády 616/2006 Sb.)
Směrnice č. 2006/42/EC (Nařízení vlády 176/2008 Sb.)
Směrnice č. 2011/65/EU (ROHs2) (Nařízení vlády 481/2012 Sb.)
Směrnice č. 2014/30/EU (Nařízení vlády 117/2016 Sb.)

Při posouzení shody byly použity následující normy:

EN 55014-1:2006/+A1:2009/+A2:2011
EN 55014-2:1997/+A1:2001/+A2:2008
EN 61000-3-2:2014
EN 61000-3-3:2013
EN 61029-1:2009+A11:2010
EN 61029-2-10:2010+A11:2013
IEC 62321 ed. 1.0:2008
AfPS GS 2014:01

Poslední dvojčíslí roku, v němž bylo označení CE na výrobek umístěno: 17

Posouzení shody bylo vydáno na základě zkoušek provedených zkušebnou Intertek Testing services Shanghai Building No. 86, 1198 Qinzhou Road. Shanghai 200233 China.
Na základě reportů: SH08040186-001, SH08040186-001+A1, SH08040186-001+A2, SH08040186-001+A3, SH09100554-003+A1+A2+A3+A4, SH09100554-004 a certifikátů: 151201509SHA-V1, 160302880SHA-V1

Osoba pověřená kompletací technické dokumentace: Libor Knap
Podběží 63
518 03

V Podběží dne 28. 04. 2017

.....
Libor Knap
jednatel společnosti

PROTECO nářadí s.r.o.
Radlická 2487/99
150 00 Praha 5 - Smíchov

ZÁRUČNÍ LIST / ZÁRUČNÝ LIST

Razítko a podpis prodejce / Pečiatka a podpis predajcu:

.....

Datum prodeje / Dátum predaja:

Záznamy o provedených opravách (datum, podpis):

Záznamy o vykonaných opravách (dátum, podpis):

1.

2.

3.

PROTECO®

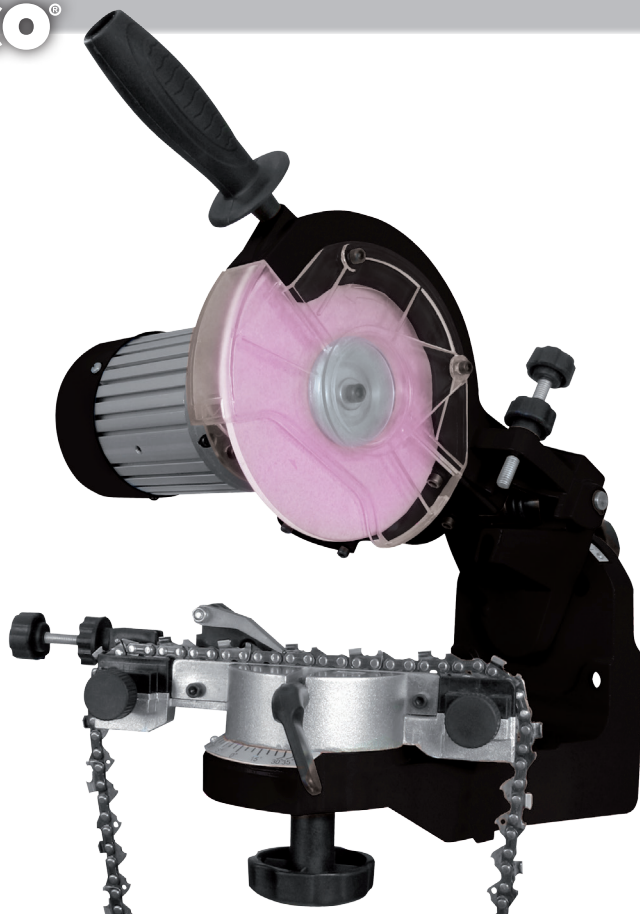

Výrobce:
PROTECO nářadí s.r.o.
Radlická 2487/99, Praha 5 150 00
www.proteco-naradi.cz

PROTECO®