

PROTECO[®]

PÁSOVÁ STOLNÍ BRÚSKA



CE

PROTECO[®]

51.01-BM-370

Výrobca:

Proteco náradí s.r.o.

Distribútor pre SK:

Proteco náradie s.r.o.

Vážení zákazník,

želáme Vám veľa radosti a úspechu pri práci s Vaším novým strojom.

Poznámka:

V súlade s platnými zákonmi, ktoré sa týkajú zodpovednosti za výrobok, výrobca zariadenia nepreberá zodpovednosť za poškodenie výrobku alebo za škody spôsobené výrobkom, ku ktorým došlo z nasledujúcich dôvodov:

- nesprávna manipulácia
- nedodržanie pokynov na obsluhu
- opravy vykonané treťou stranou, opravy nevykonané v autorizovanom servise
- montáž a výmena neoriginálnych náhradných dielov alebo použitie neoriginálnych dielov pri výmene
- iného než špecifikovaného použitia
- poruchy elektrického systému, ktorá bola spôsobená nedodržaním elektrických predpisov a predpisov VDE 0100, DIN 57113 / VDE0113.

Odporúčame :

Pred montážou a uvedením stroja do prevádzky si prečítajte celý text návodu na obsluhu. Tento návod na obsluhu Vám má uľahčiť zoznámenie so strojom a využitie jeho možností na určený účel. Návod na obsluhu obsahuje dôležité pokyny na bezpečnú, odbornú a optimálnu prácu so strojom, ako sa vyhnúť nebezpečenstvám, ušetriť náklady na opravu, znížiť prestoje a zvýšiť spoľahlivosť a životnosť stroja. Okrem bezpečnostných smerníc obsiahnutých v tomto návode na obsluhu musíte bezpodmienečne dodržiavať predpisy pre prevádzku tohto stroja platné vo Vašom štáte. Návod na obsluhu uchovávajte pri stroji, uložený v plastovom obale, ktorý ho chráni pred nečistotami a vlhkosťou. Každá osoba obsluhujúca tento stroj si musí pred začatím práce pozorne prečítať „Návod na obsluhu“ a dodržiavať ho. So strojom môžu pracovať len osoby, ktoré sú oboznámené s jeho užívaním a nebezpečenstvami s tým spojenými. Je potrebné dodržať požadovaný minimálny vek obsluhy.

Všeobecné pokyny

- Po vybalení prekontrolujte všetky diely, či neboli eventuálne poškodené pri doprave. Pri reklamáciách sa musí ihneď upovedomiť dovozca. Neskoršie reklamácie nebudú uznané.
- Skontrolujte úplnosť dodávky.
- Pred použitím stroja sa s ním zoznámte na základe „Návodu na obsluhu“.
- V prípade príslušenstva a súčastí podliehajúcich rýchlemu opotrebovaniu a náhradných dielov používajte iba originálne diely. Náhradné diely dostanete u Vášho špecializovaného predajcu PROTECO náradie s.r.o..
- Pri objednávkach uvádzajte naše čísla výrobku, typ a rok výroby stroja.

obr. 2

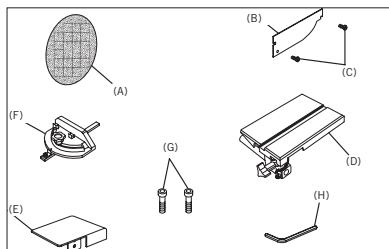

obr. 3

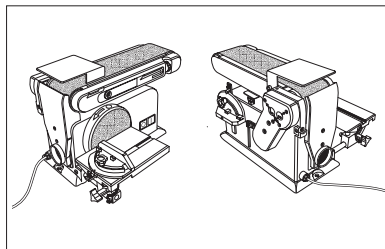

obr. 4

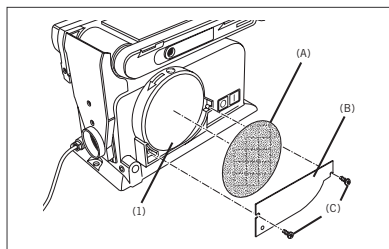

obr. 5

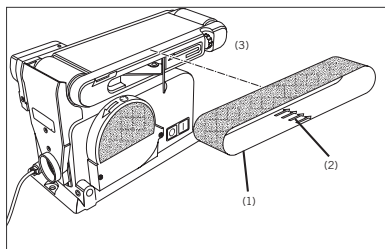

obr. 6

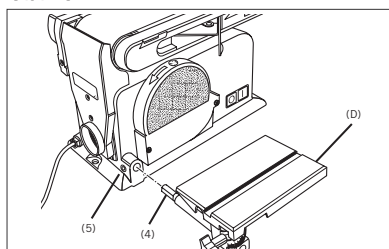

obr. 7

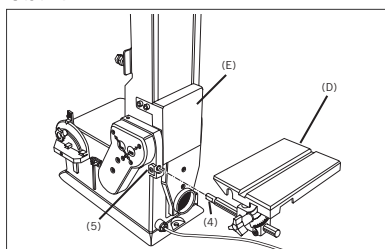

obr. 8

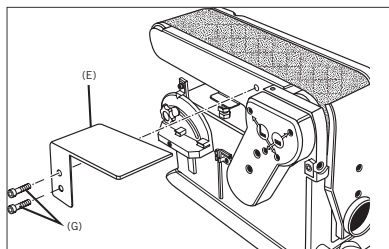

obr. 9

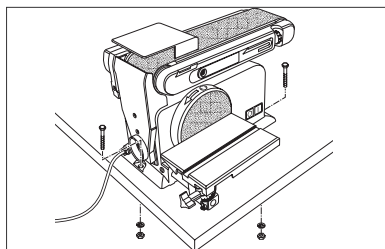

obr. 10

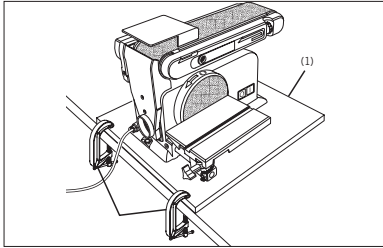

obr. 11

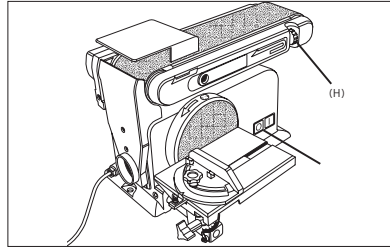

obr. 12

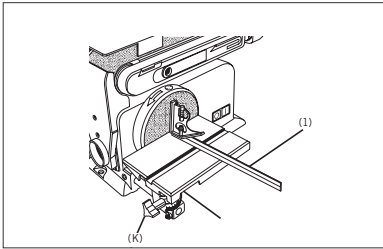

obr. 13

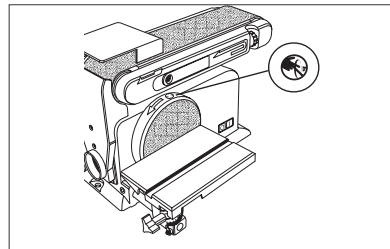

obr. 14

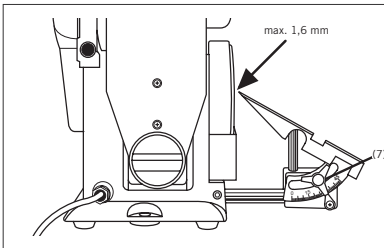

obr. 15

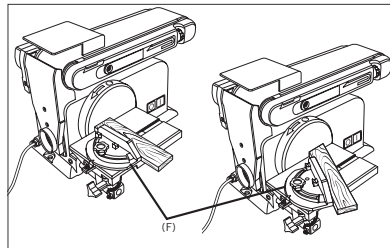

obr. 16

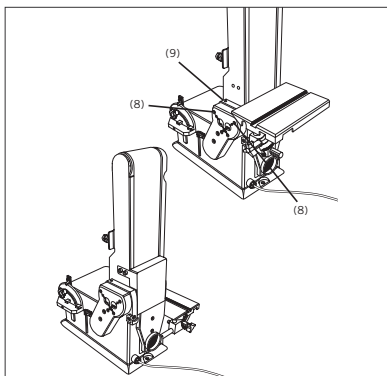

obr. 17

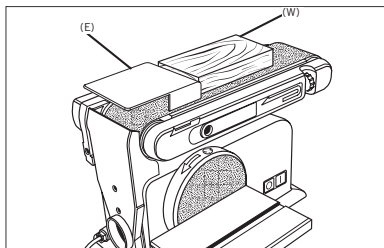

obr. 18

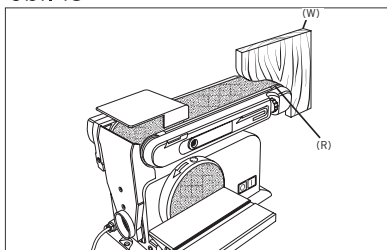

obr. 19

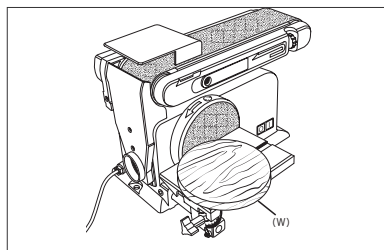

obr. 20

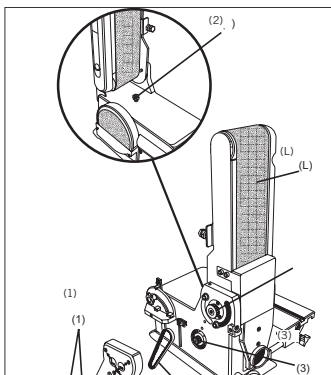

Obsah dodávky

Pásová a kotúčová brúska
Brúsny kotúč
Návod na obsluhu

Technické údaje:

Rozmery DxŠxV mm	475/365/325
ø brúsneho kotúča mm	152,4
Počet otáčok kotúča 1/min	2850
Rozmery brúsneho pásu mm	100x914
Rýchlosť brúsneho pásu m/s	7,25
Naklonenie pásu	0° - 90°
Rozmery stola mm	215x146
Naklonenie stola	0°-45°
Hmotnosť kg	21,5
Motor V/Hz	230-240/50
Príkion P1 PS	370
Technické zmeny vyhradené!	

POPIS:

Brúsny kotúč: Okrúhly brúsny kotúč, ktorý je umiestnený na boku brúsky

Stavací krúžok: Stavací krúžok pomáha pri vystredení brúsneho pásu

Brúsiaca opierka: Brúsiaca opierka podopiera obrobok na brúsnom páse.

Pracovný stôl brúsky: Robustný pracovný stôl brúsky zaisťuje stabilnú základňu ako pri brúsení brúsnym pásom, tak i brúsnym kotúčom.

Uhlomer: Pracovný stôl brúsky je vybavený uhlomerom, ktorý umožňuje jeho presné naklonenie až do uhla 45 °.

Napínacia páka pásu: napínacia páka pásu napína / povoľuje napnutie brúsneho pásu pri jeho výmene.

Horizontálne a vertikálne pozičné otvory: Horizontálne a vertikálne pozičné otvory umožňujú zmenu polohy brúsneho pásu.

Brúsny pás: Brúsny pás môže byť použitý ako v horizontálnej, tak aj vo vertikálnej polohe, aby bolo možné splniť rôzne požiadavky (týkajúce sa materiálu a veľkosti obrobku).

VŠEOBECNÉ BEZPEČNOSTNÉ POKYNY

UPOZORNENIE: Ak používate elektrické nástroje, mali by ste rešpektovať nasledovné zásadné pravidlá bezpečnosti, aby ste minimalizovali riziko vzniku požiaru, úrazu elektrickým prúdom a poranenia osôb.

PRED ZAHÁJENÍM PRÁCE S TÝMTO NÁSTROJOM SI PREČÍTAJTE VŠETKY POKYNY

- Všetky ochranné zariadenia nechajte namontované a prevádzkyschopné.
- Odstráňte všetky obrobky. Pred použitím stroja skontrolujte, či z neho boli odstránené všetky kľúče a nastavovacie nástroje.
- Pracovisko udržiavajte v čistote. Znečistené pracovisko a pracovné stoly priamo vyzývajú k vzniku úrazov.
- Nástroje nepoužívajte v nebezpečnom prostredí. Elektrické nástroje nepoužívajte na vlhkých alebo mokrých miestach a nevystavujte ich pôsobeniu dažďa. Tieto nástroje neprevádzkujte v prostredí, v ktorom sa vyskytujú horľavé kvapaliny alebo pary. Na pracoviskách udržiavajte dobré osvetlenie.

- Deti a ostatné osoby udržiavajte mimo pracovisko.
- Dielňu zabezpečte proti deťom. Uzamknite ju. Ak stroj nepoužívate, mali by ste ho uložiť na suchom mieste, z dosahu detí.
- Stroj nepreťažujte. Bude podávať lepšie výkony, ak ho budete používať len pri plánovanom zaťažení.
- Používajte správne náradie. Stroj alebo jeho nastavce nepoužívajte k práci, pre ktorú nie sú určené.
- Používajte správne dimenzované predlžovacie vedenie. Presvedčte sa, že je predlžovacie vedenie v dobrom stave. Ak používate predlžovacie vedenie, uistite sa, že vydrží prúdové zaťaženie. Poddimenzované predlžovacie vedenie vedie k úbytku napätia, ktorý má za následok zníženie výkonu a prehriatie.
- Noste správne ošatenie. Nenoste voľné kusy odevu, rukavice, retiazky na krku, prstene, náramky alebo iné šperky, ktoré by mohli byť zachytené rotujúcimi dielmi stroja. Odporúčame protišmykovú obuv. Dlhé vlasy chráňte sieťou na vlasy. Rukávy si vyhrňte nad lakte.
- Používajte ochranné okuliare. Normálne okuliare poskytujú len malú ochranu, neslúžia na ochranu zraku. Ak pracujete v prašnom prostredí, používajte takisto ochranné masky na tvár alebo respirátory.
- Nepredkláňajte sa. Pevne stojte na zemi a stále udržiajte rovnováhu.
- Pri výmene nastavcov stroja, ako sú brúsne kotúče alebo brúsne pásy, vytiahnite zástrčku zo zásuvky.
- Na stroj nikdy nestúpajte. Keď sa stroj prevráti alebo sa náhodne dotknete brúsneho nástroja, môže dôjsť k závažným poraneniam.
- Vykonávajte kontrolu na poškodenie dielov. Ak chýba alebo je poškodený nejaký diel stroja, alebo elektrické zariadenie bezchybne nefunguje, stroj ihneď vypnite a zástrčku vytiahnite zo zásuvky. Ak budete v práci pokračovať, opravte alebo vymeňte poškodené alebo nefunkčné diely.
- Smer otáčania. Obrobok vedte iba proti smeru otáčania kotúča alebo brúsneho pásu.
- Zapnutý stroj neponechávajte nikdy bez dozoru. Pred opustením stroja vyčkajte, až sa úplne zastaví.
- Sieťový prívod používajte správnym spôsobom. Počas prevádzky stroja ho nevyťahujte zo siete. Zástrčku nikdy nevyťahujte zo zásuvky za kábel sieťového prívodu.

- Buďte vždy opatrní. Stále dávajte pozor na to, čo robíte, aj keď stroj používate pravidelne. Pamätajte, že stačí zlomok sekundy, aby ste si privodili zranenia.
- Myslite na bezpečnosť. Bezpečnosť je kombináciou koncentrácie a pozornosti, kedykoľvek je stroj zapnutý.

ZVLÁŠTNE BEZPEČNOSTNÉ PREDPISY PRE PÁSOVÚ BRÚSKU

UPOZORNENIE: Stroj nepoužívajte, kým nie je kompletne zostavený a nainštalovaný v súlade s návodom.

- Ak nie ste s obsluhou brúsky oboznámený, požadujte inštruktáž od Vášho vedúceho, učiteľa alebo inej kvalifikovanej osoby.
- **POZOR:** Tento stroj bol vyvinutý len pre brúsenie dreva alebo jemu podobných materiálov. Brúsenie iných materiálov môže viesť k vzniku požiaru, poraneniám alebo poškodeniu produktu.
- Vždy používajte ochranné okuliare.
- Tento stroj sa môže používať iba na prácu vo vnútri budovy.
- **DÔLEŽITÉ:** Stroj inštalujte a používajte len na vodorovnej ploche. V opačnom prípade môže dôjsť k poškodeniu motora.
- Ak sa u stroja počas prevádzky, najmä pri brúsení dlhých alebo ťažkých obrobkov, objavuje tendencia k prevráteniu alebo posúvaniu, musí byť dobre spojený s nosnou povrchovou plochou.
- Presvedčte sa, že sa brúsny pás pohybuje správnym smerom. Pritom dbajte šípok na spodnej strane pásu.
- Presvedčte sa, že je brúsny pás správne vedený, takže nemôže skĺznuť z hnacích kotúčov.
- Presvedčte sa, že brúsny pás nie je zamotaný alebo voľný.
- Pri brúsení držte obrobok pevne.
- Ak používate pásovú brúsku v horizontálnej polohe, vždy použite doraz.
- Ak používate kotúčovú brúsku, obrobok vždy pevne pridržiujte na stole.

- Obrobok vždy pridržiujte na strane brúsneho kotúča otáčajúcu sa smerom dole, takže obrobok dobre prilieha k stolu. Ak použijete stranu brúsneho kotúča bežiacu smerom nahor, môže dôjsť k vymršteniu obrobku a k ohrozeniu osôb.
- Medzi stolom alebo dorazom a brúsnym pásom alebo brúsnym kotúčom dodržujte vždy minimálnu vzdialenosť asi 1,5 mm alebo menej.
- Nenoste rukavice a obrobok nedržte v handre, ak ho brúsíte.
- Brúste s veľkosťou zrna vhodnou pre drevo.
- Nikdy nebrúste obrobky, ktoré sú príliš malé na to, aby s nimi bola možná bezpečná manipulácia.
- Vyhnite sa neobratným pohybom rúk, pri ktorých by ste mohli náhle sklznuť na brúsny pás alebo brúsny kotúč.
- Pri spracovávaní veľkých obrobkov by ste mali použiť pomocnú podperu vo výške stola.
- Nikdy nebrúste nepodopretý obrobok. Obrobok opierajte o stôl alebo doraz, s výnimkou zakrivených obrobkov na vonkajšej strane brúsneho kotúča.
- Pred zapnutím stroja vždy odstráňte odpad alebo iné kusy zo stola, dorazu alebo brúsneho pásu.
- Ak je brúska v prevádzke, na stole nič neplánujte alebo nemontujte.
- Pri inštalácii alebo demontáži príslušenstva stroj vypnite a sieťovú zástrčku vytiahnite zo zásuvky.
- Nikdy neopúšťajte pracovnú oblasť stroja, ak je zapnutý alebo sa ešte úplne nezastavil.

POUŽITIE NA URČENÝ ÚČEL

Stroj zodpovedá platným smerniciam pre stroje EÚ.

- dodržiavané musia byť predpisy výrobcu týkajúce sa bezpečnosti, práce a údržby, ako aj rozmery uvedené v technických údajoch.
- Musia byť dodržané príslušné bezpečnostné predpisy a ostatné, všeobecne uznávané bezpečnostné a technické pravidlá.
- Stroj smie byť používaný, udržiavaný alebo opravovaný len znalými osobami, ktoré sú s ním oboznámené a sú informované o možných nebezpečenstvách. Svojevoľné úpravy stroja zbavujú výrobcu ručenia za následné škody.
- Stroj smie byť používaný len s originálnym príslušenstvom a originálnymi nástrojmi výrobcu.
- Každé použitie stroja nad tento rámec platia za neodpovedajúce danému účelu. Výrobca neručí za škody vznikajúce z tejto skutočnosti, riziko nesie sám užívateľ.

ZVYŠKOVÉ RIZIKÁ

Stroj bol skonštruovaný podľa súčasného stavu technických znalostí a podľa uznávaných bezpečnostno-technických pravidiel. Napriek tomu sa môžu pri práci objaviť niektoré zvyškové riziká.

- Pri neodbornom vedení alebo založení brúseného obrobku hrozí nebezpečenstvo poranenia prstov a rúk rotujúcim brúsnym kotúčom.
- Hrozí nebezpečenstvo poranenia odletujúcimi obrobkami pri ich nesprávnom držaní alebo vedení.
- Ohrozenie elektrickým prúdom pri použití nesprávnych elektrických prírodných vedení.
- Okrem toho môžu existovať aj pri dodržaní všetkých preventívnych opatrení riziká, ktoré nie sú zrejmé.
- Zvyškové riziká je možné minimalizovať, ak sú spoločne dodržiavané bezpečnostné pokyny, používanie zariadenia na určený účel, ako aj návod na obsluhu.

MONTÁŽ**Montáž brúsneho kotúča a krytu brúsneho kotúča, obr. 4**

Upozornenie: Brúsku pripojte k prúdovému obvodu až po montáži všetkých dielov.

Nerešpektovanie tejto skutočnosti môže mať za následok ohrozenie života!

- Odstráňte samolepiacu fóliu na zadnej strane brúsneho papiera (A).
- Brúsny papier starostlivo vycentrujte na brúsnom kotúči (1) a potom ho ku kotúču pevne pritlačte.
- Pomocou 2 skrutiek s krížovou drážkou (C) pevne priskrutkujte kryt brúsneho kotúča (B) nad spodnou tretinou brúsneho kotúča.

Montáž / výmena brúsneho pásu, obr. 5

Montáž / výmena brúsneho pásu, obr. 5 udáva smer brúsenia.

- Napínaciu páku pásu (3) pritiahnite k sebe, aby došlo k povoleniu napnutia.
- Brúsny pás pretiahnite cez hnací a unášací hriadeľ. Smerové šípky musia ukazovať proti smeru otáčania hodinových ručičiek. Teraz musí brúsny pás ležať vystredený na oboch hriadeľoch.
- Napínaciu páku pásu (3) teraz posuňte späť do východiskovej polohy, aby ste napli brúsny pás. Pozor: Napínacia páka pásu je konštruovaná tak, aby pri napínaní zaskakovala. Neopatrné napínanie môže predstavovať riziko poranenia.

Montáž pracovného stola brúsky pre brúsenie kotúčovou brúskou, obr. 6

- Do brúsky zasunúť na ľavej strane pod brúsnym kotúčom kolík (4) pracovného stola brúsky (D). Maximálna vzdialenosť medzi pracovným stolom brúsky a brúsnym kotúčom = 1,6 mm.
- Pracovný stôl brúsky aretujete ťahovaním skrutky s vnútorným šesťhranom (5).

Montáž pracovného stola brúsky pre brúsenie na pásovej brúske, obr. 7

Vertikálne brúsenie:

- Odstráňte brúsnu opierku (E).
- Vložte kolík (4) pracovného stola brúsky (D). Maximálna vzdialenosť medzi pracovným stolom brúsky a brúsnym kotúčom = 1,6 mm.
- Pracovný stôl brúsky aretujete uťahovaním skrutky s vnútorným šesťhranom.
- Upozornenie: Vzdialenosť od pracovného stola brúsky k brúsnemu kotúču smie byť maximálne 1,6 mm. Tak zabránite poraneniu a pootočeniu obrobkou!

Montáž brúsnej opierky, obr. 8

Brúsnu opierku (E) pridržite proti telesu stroja tak, aby mohla byť priskrutkovaná priloženými skrutkami s vnútorným šesťhranom M8 x 20 (G). Pri montáži použite podložky.

Použitie stroja pre stacionárne operácie obr. 9

Pre trvalé používanie odporúčame montáž na pracovný stôl.

- Za tým účelom vyznačte otvory pre vyvrtanie tým, že brúsku umiestnite do polohy, v ktorej má byť neskôr nainštalovaná a na pracovný stôl vyznačíte polohu otvorov pre vyvrtanie.
- Vo vyznačených miestach prevrtajte pracovný stôl.
- Stroj umiestnite nad otvory a zhora vložte.
- Brúsku teraz priskrutkujte zo spodnej strany stola pomocou vložených podložiek a vhodných šesťhranných matíc.

Použitie stroja pre mobilnú prevádzku, obr. 10

Pre mobilné používanie brúsky sa odporúča montáž na vhodnú základovú dosku (1). Tú potom môžete upnúť na pracovný stôl. Základová doska by mala mať minimálnu hrúbku 19 mm a byť dostatočne väčšia ako brúska, aby sa na nej našli miesto pre zvierky.

- Na základovej doske vyznačte otvory pre vyvrtanie.
- Pokračujte, ako je opísané v posledných 3 krokoch pod bodom "Použitie stroja pre stacionárne operácie obr. 9".

Upozornenie: Dbajte na vhodnú dĺžku skrutky. Skrutky spax nesmú prečnievať, aby nedošlo k poškodeniu podkladu, naproti tomu šesťhranné skrutky prečnievať musia, aby bolo možné nasadiť podložky a šesťhranné matice.

UVEDENIE DO PREVÁDZKY

Upozornenie: nastavenie, vytiahnite sieťovú zástrčku zo zásuvky a spínač nastavenie, vytiahnite sieťovú zástrčku zo zásuvky a spínač nastavte do polohy OFF.

Vyrovnanie brúsneho pásu, obr. 11

Brúsku krátko zapnite a okamžite opäť vypnite. Ak sa zosúva brúsny pás z hnacieho alebo unášacieho hriadeľa, musí byť vycentrovaný.

- Ak sa brúsny pás pohybuje smerom k brúsному kotúču, otočte nastavovacím krúžkom (H) o štvrt otáčky v smere otáčania hodinových ručičiek.
- Brúsku teraz krátko zapnite a okamžite opäť vypnite a pri tom sledujte, či brúsny pás naďalej uteká na stranu. Ak je to nutné, preveďte presnejšie nastavenie.

Paralelné vyrovnanie pracovného stola brúsky s brúsnym kotúčom, obr. 12

- Vytiahnite sieťovú zástrčku zo zásuvky.
- Pomocou uhlomera zmerajte uhol medzi pracovným stolom brúsky a brúsnym kotúčom.
- Ak nie je uhol rovný 90 °, povolte zaistovaciu skrutku (K) a natočte pracovný stôl brúsky, až je dosiahnutá poloha 90 °.
- Zaistovaciu skrutku teraz utiahnite.

Poznámka: Pomocou nastavovacích skrutiek pod pracovným stolom brúsky možno meniť vzdialenosť medzi pracovným stolom brúsky a brúsnym kotúčom. Táto vzdialenosť by mala vždy činiť 1,6 mm.

Spínač, obr. 13

Upozornenie: Z dôvodu zapnutia alebo vypnutia brúsky sa ku spínaču nikdy nenaťahujte cez toto zariadenie. Nebezpečenstvo poranenia!

POKYNY K PRÁCI**Brúsenie faziet, obr. 14**

Pracovný stôl brúsky môže byť plynulo prestavovaný od 0 ° do 45 °.

- Za tým účelom povolte zaistovaciu skrutku (7).
- Pracovný stôl brúsky nastavte do požadovaného sklonu. Pozor: Aj v naklonenej polohe by vzdialenosť pracovného stola brúsky od brúsneho kotúča nemala predstavovať viac ako 1,6 mm.
- Zaistovacia skrutku opäť pevne utiahnite

Brúsenie čelných plôch pomocou pokosnice, obr. 15

Dodávaná pokosnica (F) uľahčuje presné brúsenie. Jej použitie odporúčame pri brúsení (krátkych) čelných plôch.

Poznámka: Obrobkom pohybujte vždy zľava k stredu brúsneho kotúča! Nebezpečenstvo poranenia vymršteným výrobkom!

Horizontálne a vertikálne brúsenie, obr. 16

Vaša brúska môže byť používaná horizontálne a vertikálne. Pracovný stôl brúsky možno dômyselne nasadiť pre obe použitia.

- Pomocou dodávaného imbusového kľúča povolte skrutky (8) v puzdre ložiska.
- Brúsny pás zdvihnite do vertikálnej polohy. Pomocou vertikálnej nastavovacej skrutky (9) môže byť táto poloha presne nastavená.
- Následne pevne dotiahnite skrutky (8) v puzdre ložiska.
Poznámka: Dlhé obrobky brúste vo vertikálnej polohe tak, že obrobkom rovnomerne pohybujete cez brúsny pás.

Brúsenie povrchov na brúsnom páse, obr. 17

- Obrobok (W) držte pevne. Dávajte pozor na prsty! Nebezpečenstvo poranenia!
- Obrobok vedzte rovnomerne cez brúsny pás tak, aby ste ho pevne pritlačovali k brúsnej opierke (E).

Pozor: Veľmi obozretní musíte byť pri brúsení obzvlášť tenkých alebo dlhých materiálov (eventuálne dokonca bez brúsnej opierky (E)). Prítlačná sila nesmie byť príliš veľká, aby mohol byť obrúsený materiál odvádzaný z brúsneho pásu.

Brúsenie konkávných zaoblení, obr. 18

Upozornenie: Čelné plochy rovných obrobkov nebrúste na unášacej hriadeli (R)! Pri tom môže dôjsť k vymršteniu obrobku (W).

Nebezpečenstvo poranenia!

Konkávne zaoblenie brúste na brúsnom páse vždy na unášacej hriadeli.

- Obrobok držte pevne. Dávajte pozor na prsty! Nebezpečenstvo poranenia!
- Obrobok vedzte rovnomerne cez brúsny pás. Pozor: Veľmi obozretní musíte byť pri brúsení obzvlášť tenkých alebo dlhých materiálov (eventuálne dokonca bez pracovného stola brúsky). Prítlačná sila nesmie byť príliš veľká, aby mohol byť obrúsený materiál odvádzaný z brúsneho pásu.

Upozornenie: Konkávne zaoblenie nikdy nebrúste na pravej strane brúsneho kotúča! Môže dôjsť k vymršteniu obrobku! Nebezpečenstvo poranenia!

Brúsenie konvexných zaoblení, obr. 19

Konvexné zaoblenie musí byť na brúsnom kotúči brúsené tak, že je obrobok (W) vedený od ľavého okraja brúsneho kotúča k jeho stredu.

- Obrobok držte pevne. Dávajte pozor na prsty! Nebezpečenstvo poranenia!
- Obrobok rovnomerne pritláčajte proti brúsnemu kotúču a pohybujte ním zľava až k stredu brúsneho kotúča. Konvexné zaoblenie nikdy nebrúste na pravej strane brúsneho kotúča! Môže dôjsť k vymršteniu obrobku! Nebezpečenstvo poranenia!

Pripojenie k elektrickej sieti

Nainštalovaný elektromotor je pripravený na prevádzku. Pripojenie zodpovedá príslušným predpisom VDE a DIN. Sieťová prípojka zo strany zákazníka a použitie predlžovacieho vedenia musí zodpovedať týmto predpisom. Inštalácia, opravy a údržba elektroinštalácie môže byť vykonávaná len kvalifikovaným odborníkom.

Dôležité poznámky:

Elektromotor je dimenzovaný pre druh prevádzky S 1. Motor sa pri preťažení automaticky vypne. Po určitej dobe vychladnutia (časovo rôzne) možno motor opäť zapnúť.

Údržba

Upozornenie: Pri vykonávaní údržby / servisu používajte výlučne originálne náhradné diely.

Pred každým zásahom do brúsky vytiahnite sieťovú zástrčku zo zásuvky.

Všeobecné pokyny na údržbu

Brúska musí byť po každom použití starostlivo vyčistená. Všetky pohyblivé diely pravidelne olejujte. Pred zahájením práce naneste na pracovný stôl brúsky tenkú vrstvu oleja; uľahčíte si tak čistenie pracovného stola brúsky.

Skriňa motora

vykonávajú kontrolu (najlepšie po každom použití) a prach odstraňte, napr. vyfúknutím.

Výmena klinového remeňa, obr. 20

- Demontujte 2 skrutky s krížovou drážkou (1) na puzdre ložiska.
- Puzdro zložte.
- Brúsny pás (L) nastavte do vertikálnej polohy (viď obr. 16).
- Povoľte nastavovaciu skrutku so šesťhrannou hlavou (2).
- Nadvihnutím hriadeľa motora (3) dôjde k povoleniu napnutia klinového remeňa.
- Starý klinový remeň (4) teraz odstráňte.
- Nový klinový remeň najprv napnite na hnací hriadeľ a potom na hriadeľ motora.
- Napnutie klinového remeňa prekontrolujte stlačením prstami. Vôľa má byť cca 6 mm. Pomocou nastavovacej skrutky (2) so šesťhrannou hlavou môže byť vôľa popr. jemne nastavená.
- Skrutku klinového remeňa potom dotiahnite.
- Pozor: Príliš veľké napnutie klinového remeňa spôsobuje hluk a preťaženie motora, príliš malé napnutie klinového remeňa potom jeho predčasnou únavu a hluk.
- Následne pripevnite puzdro ložiska k brúske pomocou 2 skrutiek s krížovou drážkou.

ODSTRÁNENIE PORÚCH

Porucha	Možná príčina	Odstránenie
Motor se nerozbehne	a) Poškodený spínač ZAP/VYP. b) Poškodené vedenie k vypínači ZAP/VYP. c) Poškodené relé ZAP/VYP. d) Spálená poistka. e) Spálený motor	a-d) vymente všetky poškodené časti skôr, než použijete brúsku. e) Kontaktujte Vaše miestne servisné centrum alebo autorizovanú servisnú stanicu. Každý pokus o opravu môže viesť k nebezpečenstvám, keď opravu nevykoná kvalifikovaný odborník.
Stroj je behom práce pomalší	Na obrobok je vykonávaný príliš veľký tlak	Na obrobok tlačte menej.
Brúsny pás sa posúva od hraníc remeníc.	Nebeží vo svojej stope.	Stopu nastavte.
Drevo sa počas brúsenia páli.	a) Brúsny kotúč alebo pás je potiahnutý mazacím prostriedkom. b) Na obrobok sa vyvíja príliš veľký tlak.	a) Vyměňte pás alebo kotúč b) Znížte tlak na obrobok.

VYHLÁSENIE O ZHODE

Výrobca: PROTECO náradí s.r.o.
Radlická 2487/99, 150 00 Praha 5
Česká republika, IČO: 47453630

Dodávateľ pre Slovenskú republiku:

PROTECO náradie s.r.o.
Blagoevova 9, 851 04 Bratislava – Petržalka, IČO: 50 635 875

Označenie výrobku: **51.01-BM-370 brúska multifunkčná 370 W PROTECO**

Typ výrobku: **MM491E**

Výrobok: spĺňa všetky príslušné ustanovenia technických predpisov, tj Predmetných smerníc Európskych spoločenských.

Pri posúdení zhody boli použité nasledovné normy:

EN 62841 -1:2015
EN 55014-1:2006+A1+A2
EN 55014-1:2017
EN 55014-2:1997+A1+A2
EN 55014-2:2015
EN 61000-3-2:2014
EN 61000-3-3:2013
EN ISO 12100:2010
AfPS GS 2014:01
IP20

Posúdenie zhody bolo vydané na základe skúšok vykonaných skúšobňou:

TÜV Rheinland LGA Products GmbH-Tillystrasse 2, 904 31 Nürnberg, Germany,
Zkouška byla provedena na základě reportů a certifikátů 50099816 001, 9019176-0095, AE50392019 0001, 17704994 004.

Posledné dvojčíslenie roku v ktorom bolo označenie CE na výrobok umiestnené: 20

Osoba poverená kompletáciou technickej dokumentácie: Libor Knap
Podbrzeží 63
518 03

V Bratislave, dňa 14.05.2020



Libor Knap
Konateľ spoločnosti
PROTECO náradie s.r.o.
Blagoevova 9
Bratislava-mestská časť Petržalka 851 04
IČ: 50635875 DIČ: 2120403230
IČ DPH: SK2120403230

ZÁRUČNÝ LIST

Pečiatka a podpis predajcu:

Dátum predaja:

Záznamy o vykonaných opravách (dátum, podpis):

1.

2.

3.

PROTECO[®]



Dodávateľ pre Slovenskú republiku:
PROTECO náradie s.r.o.
Blagoevova 9, 851 04 Bratislava - Petržalka
www.proteco-naradie.sk

PROTECO[®]